

全熱交換型 スーパーエコ換気ユニット 取扱説明書

お客様用

交換用

- ・外気清浄フィルター
- ・オプション品
高機能フィルター(色付き)

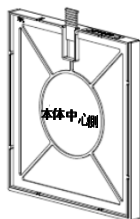

交換用

- ・室内吸込み側フィルター

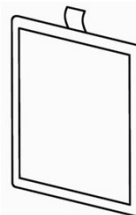

このたびは、交換用フィルターをお買い上げいただきまして、誠にありがとうございます。
取扱説明書をよくお読みになり、正しく安全にお使いください。

お手入れの仕方

本換気ユニットの機能を維持していただくためにフィルターに付着したゴミ、ホコリを3ヶ月に1回を目安に清掃してください。フィルターの交換は2年に1回を目安に行ってください。



警告



指示に従う
強制事項

- お手入れのときは、分電盤ブレーカーを切ること(感電・火災の原因)



注意



指示に従う
強制事項

- お手入れのときは素手ではなく手袋を着用すること(けがの原因)
- お手入れのときに不安定な台には乗らず、脚立などを使用し、落下・転倒に注意すること(けがの原因)
- お手入れ完了後の部品の取付けは、確実に行うこと(けが・故障の原因)
- お手入れのときは、頭上に十分注意し対象物を手でおさえること(けがの原因)

交換の仕方

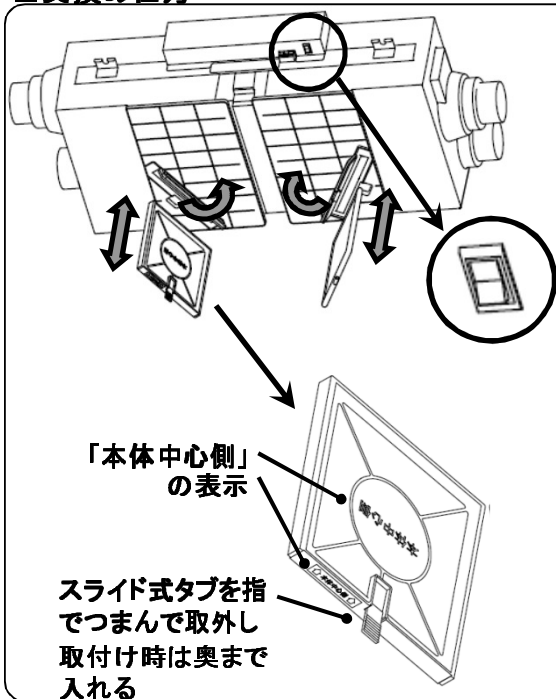

①運転停止

1. 換気ユニットのスイッチを切ります。
2. 分電盤のブレーカーを切ります。

②フィルターの取外し方

1. フィルターカバーのフックをつまんで開けます。カバーをあける際、ご使用環境によっては虫などが落下する恐れがありますのでご注意ください。
2. フィルターを本体に対して垂直に引き出します。

③フィルターの取付け方

1. フィルターを本体に対して垂直に奥まで挿入します。外気清浄フィルターと室内吸込み側フィルターの位置と方向にご確認ください。
2. フィルターカバーをカチッと音がするまで押し閉めます。

④運転の再開

1. 分電盤のブレーカーを入れます。
2. 換気ユニットのスイッチを入れます。
3. 安全確認をしてください。
異常な音はしませんか？換気されていますか？

■お手入れの仕方

●掃除機での清掃

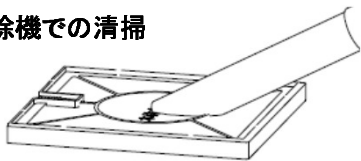

●水洗い

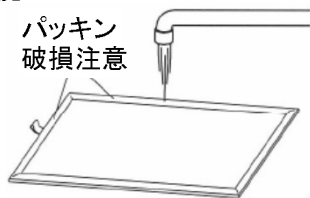

●ブラシでの水洗い(外気清浄フィルタ)

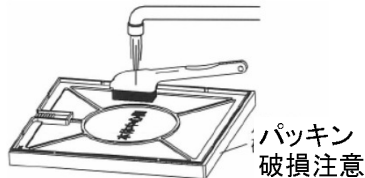

●タオルでふきとる

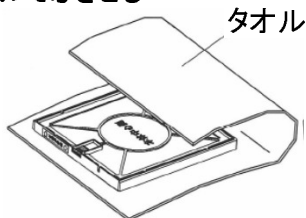

フィルターの掃除

- 1.掃除機でフィルターの両面のホコリを吸い取ってください。
外気清浄フィルターは、樹脂枠で出来ています。掃除機の吸込み先で傷つけない様にご注意ください。
- 2.フィルターは水洗いが出来ます。掃除機で汚れが吸い取れない場合は、弱い流水で洗い流してください。汚れが落ちない場合は中性洗剤を入れた水またはぬるま湯に浸して洗ってください。
- 3.外気清浄フィルターはブラシでの清掃も可能ですが、樹脂部分及び両側のパッキンを傷つけない様ご注意ください。但し、室内吸込み側フィルターは絶対にブラシでの清掃はしないでください。破損する恐れがあります。

⚠ 注意

外気清浄フィルターの水洗いは外気温度が0℃以下の場合、凍結及び結露本体から水が滴下する恐れがあります。

外気清浄フィルター(樹脂枠)の分解は出来ません。強い流水、熱湯の使用は破損の原因となります。

■オプション品・高機能フィルター(色付き)のお手入れの仕方

標準のフィルター同様、付着したゴミ、ホコリを3ヶ月に1回を目安に清掃してください。
高機能フィルターの効果は使用環境によって異なりますが1年に1回を目安に交換を行ってください。

●掃除機での清掃

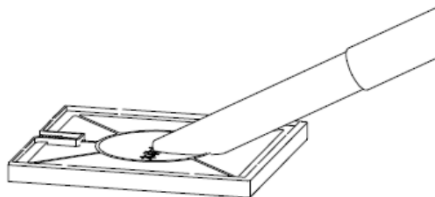

フィルターの掃除

- 1.掃除機でフィルターの両面のホコリを吸い取ってください。
外気清浄フィルターは、樹脂枠で出来ています。掃除機の吸込み先で傷つけない様にご注意ください。

⚠ 注意

高機能フィルターの水洗い・分解は出来ません。
水洗いをした場合、高機能フィルターの効果を損なう恐れがあります。



ローヤル電機株式会社
ROYAL ELECTRIC CO.,LTD.

URL : <http://www.royal-elec.co.jp/>

東京本部 〒108-0074
東京都港区高輪2-16-37 オーク高輪第2ビル
TEL 03-5424-1861 (ダイヤルイン)
熊谷工場 〒369-1106
埼玉県深谷市白草台2909-61
川本春日丘工業団地
TEL 048-583-6534 (ダイヤルイン)